

矽鋼片 EI-86 尺寸圖

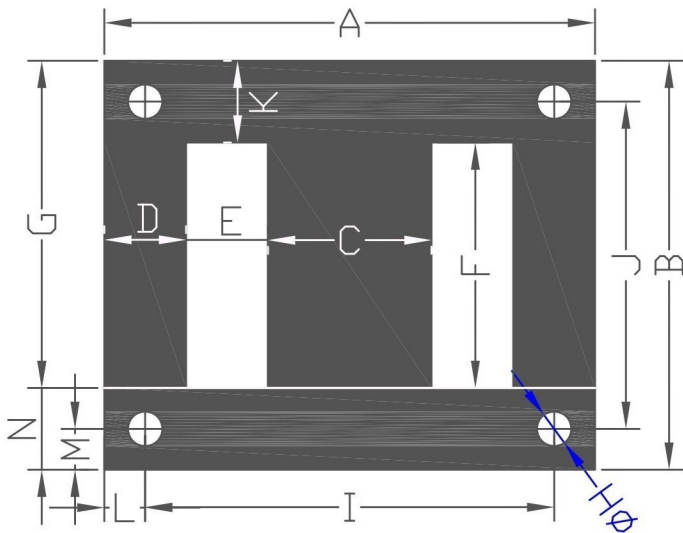
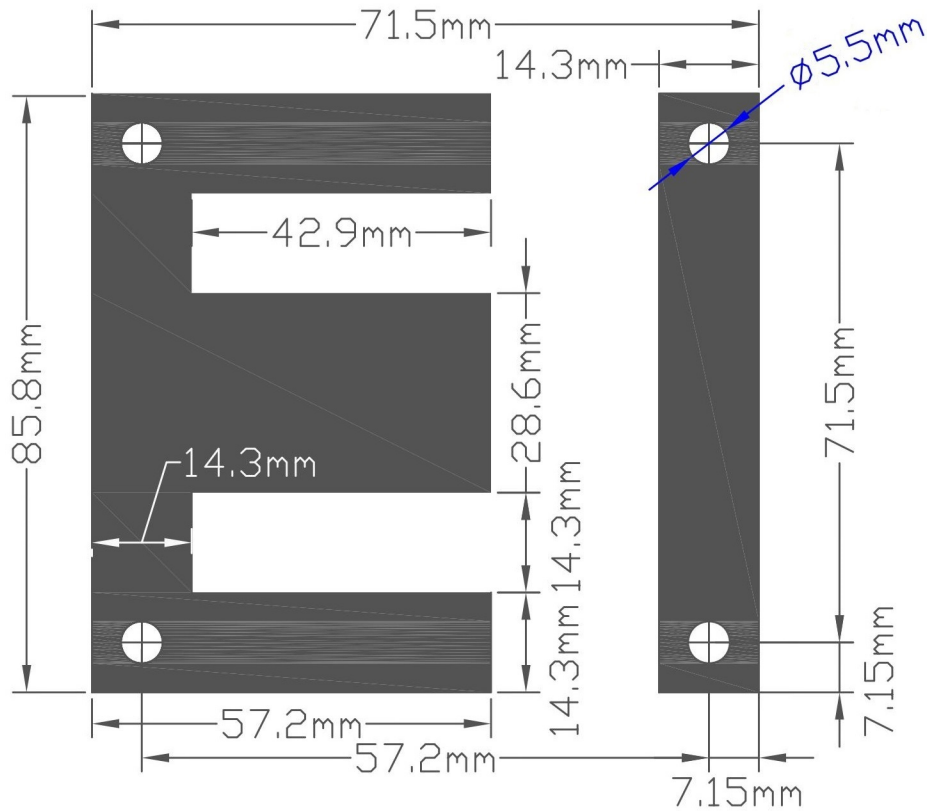

詳細規格表				備註
單位：m/m Ver：105.2				
位置	尺寸	位置	尺寸	
A	85.8	B	71.5	
C	28.6	D	14.3	
E	14.3	F	42.9	
G	57.2	HØ	5.5(4H)	
I	71.5	J	57.2	
K	14.3	L	7.15	
M	7.15	N	14.3	